

- Bedienungs- und Installationsanleitung
- Instructions for Operation and Installation
- Mode d'emploi et Instructions d'Installation
- Bedienings- en montagevoorschrift

FUNKGONG
WIRELESS CHIME
CARILLON SANS FIL
DRAADLOZE GONG

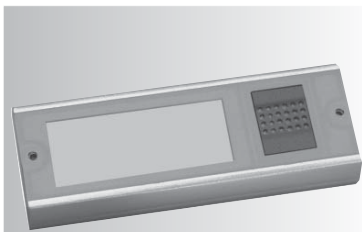

Engineered
in
GERMANY



Sehr geehrte Kundin, **D**
sehr geehrter Kunde,

mit diesem Gerät haben Sie ein Qualitäts-Produkt erworben, das wir für Sie mit größter Sorgfalt und mit höchstem Anspruch entwickelt und hergestellt haben.
Es gilt die gesetzliche Gewährleistungsfrist. Von dieser Gewährleistung ausgeschlossen sind Defekte, die durch unsachgemäße Behandlung, nicht bestimmungsgemäßer Verwendung oder Mißachtung der Bedienungs- und Installationsanleitung eingetreten sind.

Dear Customer **GB**

In purchasing this equipment you have acquired a quality product which we have developed and manufactured for you with the greatest care and with the greatest possible precision. Statutory warranty rights apply. Defects caused by inexpert handling, using the equipment for a purpose other than that for which it is intended or disregarding the instructions for operation and installation shall be excluded from this warranty.

Chère cliente, **F**
cher client,

En achetant cet appareil, vous avez fait l'acquisition d'un produit de qualité que nous avons développé et fabriqué avec le plus grand soin et dans le respect de critères très exigeants. L'obligation de garantie fait foi. La garantie exclut les défauts résultant d'un traitement non conforme, d'une utilisation non prévue ou de l'observation du mode d'emploi et des instructions d'installation.

Geachte klant, **NL**

met dit apparaat heeft u een kwaliteitsproduct aangeschaft, dat wij voor u met de grootst mogelijke zorgvuldigheid en volgens de hoogste eisen hebben ontwikkeld en vervaardigd. De wettelijke garantieplicht is geldig. Van de garantie uitgesloten zijn defecten, die zijn ontstaan door onvakkundige behandeling, niet-reglementair gebruik of door het niet-opvolgen van de bedienings- en montagevoorschrift.

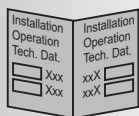

#	Inhalt	Contents	Sommaire	Inhoud
2	Bestimmungsgemäßer Gebrauch	Using the equipment for its intended purpose	Utilisation conforme aux instructions	Regulier gebruik
3	Produkt-Beschreibung	Product description	Description de produit	Product beschrijving
4	Installation / Sender	Installation / Transmitter	Installation / Fixation	Installatie / Bevestiging
9	Installation / Empfänger	Installation / Receiver	Installation / Câblage	Installatie / Bedrading
11	Installation / Schaltpläne	Inst. / Connection Diagr.	Inst. / Diagr. Raccord.	Inst. / Schakelschema
11	Bedienung / Signale/Töne	Operation / Signals/Sound	Utilisation / Signaux/son.	Bediening / Signalen/Ton.
14	Bedienung / Programmierung	Operation / Programming	Utilisation / Programmation	Bediening / Programmering
17	Technische Daten	Technical Data	Caractéristiques techn.	Technische gegevens



Typen-Übersicht

• Da Bedienung und Installation bei allen Funkgong-Typen fast identisch sind, werden in dieser Anleitung mehrere Produkte beschrieben. In den entsprechenden Kapiteln sind die jeweils beschriebenen Produkte mit den Abkürzungen **V1, V2, V3, V4** und **V5** (= Variante 1...) gekennzeichnet.

Summary of Types

• As operation and installation of almost all the types of wireless chime is practically identical, several products will be described in these Instructions. The particular products described are indicated by the abbreviations **V1, V2, V3, V4** and **V5** (= variant 1...) in the relevant sections.

Présentation des différents modèles

• Dans la mesure où l'installation et l'utilisation sont quasiment identiques pour tous les modèles, la présente instruction est applicable à plusieurs produits. Dans les différents chapitres, les produits décrits sont désignés par les sigles **V1, V2, V3, V4** et **V5** (= variant 1...).

Typeoverzicht

• Omdat de bediening en de montage bij alle draadloze gongtypes identiek zijn, worden in deze gebruiksaanwijzing meerdere producten beschreven. In de desbetreffende hoofdstukken worden de beschreven producten met de afkortingen **V1, V2, V3, V4** en **V5** aangeduid (= var. 1...).



Bestimmungsgemäßer Gebrauch

- Die hier beschriebenen Geräte dienen ausschließlich als funkgesteuerte Klingel- oder Signalanlage für den privaten Gebrauch
- Aufgrund unterschiedlicher Einflüsse (leere Batterien, Funkstörungen etc.) kann es zur Beeinträchtigung der Funktion kommen. Deshalb nicht in sicherheitsrelevanten Bereichen verwenden!
- Empfänger weder Tropf- noch Spritzwasser aussetzen! Keine flüssigkeitsgefüllten Gefäße darauf stellen! Nicht mit Gegenständen oder Decken, Vorhängen etc. zudecken! Vor direkter Sonnenbestrahlung und offenen Brandquellen fernhalten!
- Bei Geräte-Typen mit Blitzlicht niemals direkt in den Blitz schauen!
- Empfänger niemals aufschrauben, da hohe Spannungen vorhanden sein können!

Using the product for its intended purpose

- The equipment described here is designed exclusively as wireless bell or signal unit for private use.
- Their function can be impaired for a number of different reasons (flat batteries, faults in function etc.). Therefore, never use this equipment in areas relevant to safety!
- Do not expose receiver to dripping or sprayed water! Do not place containers filled with liquids on top of it! Do not cover with objects or covers, curtains etc! Keep away from direct sunlight and naked flames!
- For receivers with flash, never look direct into the flash!
- Never dismantle the receiver because high voltages may be present!

Utilisation conforme

- Les appareils décrits ici ont pour unique application des installations de carillon ou de signalisation radiocommandées à usage privé.
- Différentes situations (piles déchargées, parasites radio, etc.) peuvent affecter le fonctionnement. Pour cette raison, ces produits ne doivent pas assurer des missions de sécurité.
- Ne pas exposer le récepteur à l'eau que ce soit sous forme de gouttes ou de jet! Ne pas placer de récipient rempli d'eau sur le récepteur! Ne pas recouvrir d'objets, de couvertures, de rideaux, etc.! Ne pas exposer directement aux rayons du soleil et de sources d'incendie!
- Avec les modèles d'appareil munis de flash, ne jamais regarder directement la lumière flash.
- Ne jamais ouvrir le récepteur en raison de la présence possible de tensions élevées.

Regulier gebruik

- De hier beschreven toestellen zijn uitsluitend voor particulier gebruik als radiogestuurde bel- of signaalinstallatie bestemd
- Verschillende oorzaken (lege batterijen, radiostoringen etc.) kunnen invloed op dit product hebben.
- De ontvanger niet blootstellen aan drui- of spatwater! Plaats geen containers met vloeistof op het apparaat! Niet met voorwerpen, dekens, gordijnen e.d. bedekken! Op afstand houden van zonbestraling en open brandbronnen!
- Bij draadloze gongs met flitslicht nooit direct in de flits kijken!
- De ontvanger nooit openschroeven omdat er hoge spanning aanwezig zijn kan.

Kurz-Beschreibung

- Bei diesem Gerät handelt es sich um einen Funkgong-Sender bzw. Funkgong-Empfänger. Je nach Modell können die Geräte mit Batterien oder mit einer externen Spannungs-Quelle versorgt werden. Nach der Aktivierung mittels der Taste oder der Klemmen des Senders gibt der Funkgong-Empfänger ein einstellbares akustisches bzw. optisches Signal aus. Es können mehrere Sender und Empfänger kombiniert werden. Dabei kann für jeden Sender ein anderer Ruf ton eingestellt werden.

Short description

- This product is a wireless chime transmitter or wireless chime receiver. Depending on the model, the product can be powered by a battery or from an external voltage source. After the transmitter has been activated via the button or the terminals, the wireless chime receiver emits an adjustable acoustic or optical signal. Several transmitters and receivers can be combined. A different ring tone can be set for each transmitter.

Description sommaire

- Cet appareil est un émetteur/récepteur de carillon sans fil. Selon le modèle, l'alimentation des appareils est réalisée par piles ou par une source externe de tension. Après activation de la touche ou des bornes de l'émetteur, le récepteur du carillon sans fil émet un signal acoustique ou optique réglable. Plusieurs émetteurs et récepteurs peuvent être combinés. Chaque émetteur peut être doté d'une tonalité différente.

Korte beschrijving

- Dit toestel is een zender c.q. ontvanger voor een draadloze gong. Afhankelijk van het model kunnen de toestellen door batterijen of een externe spanningsbron van spanning worden voorzien. Na het inschakelen met de toets of de klemmen van de zender geeft de draadloze gong-ontvanger een instelbaar akoestisch c.q. optisch signaal uit. Er kunnen verschillende zenders en ontvangers gecombineerd worden. Voor iedere zender kan er een andere beltoon ingesteld worden.

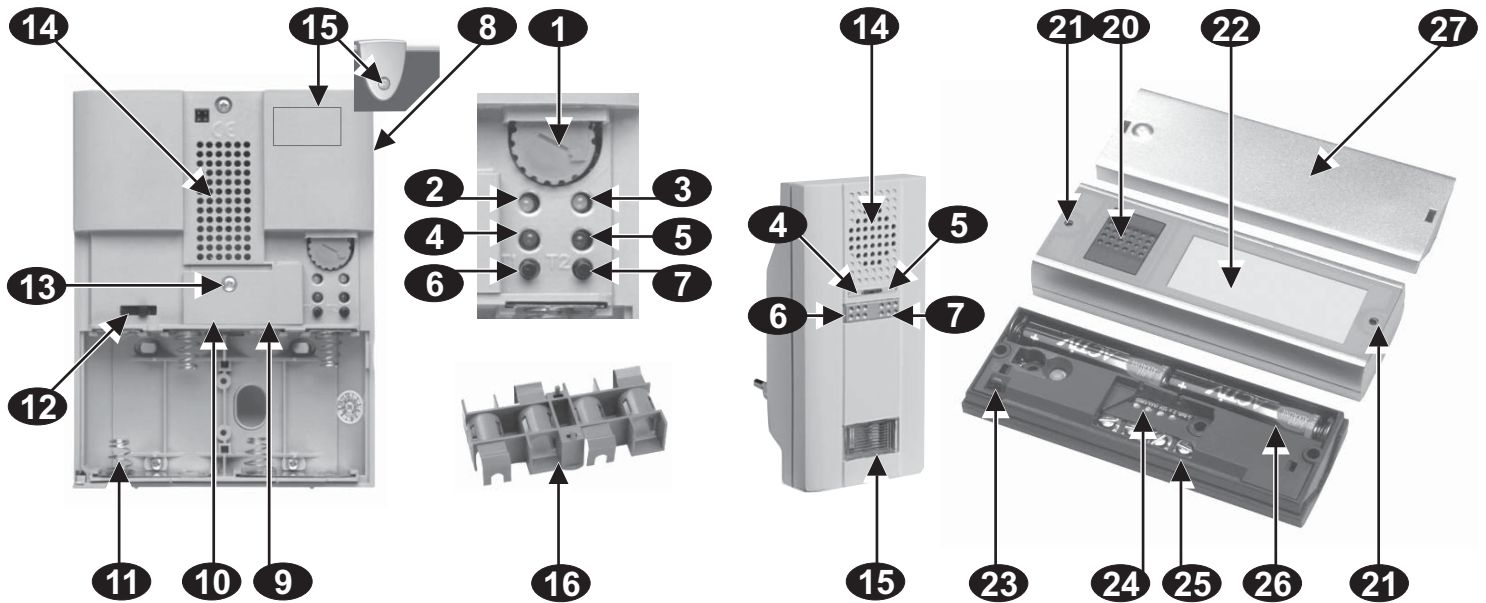
**PRODUKT-
BESCHREIBUNG**
**PRODUCT
DESCRIPTION**
**DESCRIPTION
DE PRODUIT**
**PRODUCT
BESCHRIJVING**

Empfänger

1. Lautstärke-Regler
2. LowBatt-LED für Empfänger (optional)
3. Low Batt-LED für Sender (optional)
4. Anzeige-LED für Programmierung
5. Anzeige-LED für MUTE-Funktion
6. Taste für Programmierung
7. Taste für Auswahl der Melodien
8. 9V-Buchse (optional)
9. Klemmen-Block (optional), Schutz-Kleinspannung, Siehe Kapitel "Installation"
10. Kabel-Einführung
11. Batterie-Fach
12. Schalter für Ein-/Aus-Schaltung des Ruf tones bzw. des Blitzlichtes (optional)
13. Befestigungspunkt für Klemmenabdeckung
14. Lautsprecher
15. Blitzlicht (optional)
16. Batterie-Adapter (opt.)

Sender

20. Bedien-Taste
21. Gehäuse-Schrauben (Sechskant-Inbus, 2mm)
22. Namensschild
23. ALARM-Brücke
24. Kabel-Einführung
25. Anschluß-Klemmen
26. Batterie-Fach
27. Neutrale Abdeckung

Receiver

1. Volume control
2. LowBatt LED for receiver (optional)
3. LowBatt LED for transmitter (optional)
4. Display LED for programming
5. Display LED for MUTE function
6. Button for programming
7. Button for selection of melodies
8. 9V socket (optional)
9. Terminal block (optional), safety extra-low voltage. See chapter "Installation."
10. Cable feedin
11. Battery compartment
12. Switch for turning the ring tone or the flash on/off (optional)
13. Mounting point for terminal cover
14. Loudspeaker
15. Flash (optional)
16. Battery adapter (optional)

Transmitter

20. Control button
21. Housing screws (hexagon socket, 2mm)
22. Name plate
23. ALARM jumper
24. Cable feedin
25. Connecting terminals
26. Battery compartment
27. Neutral cover

Récepteur

1. régulat. niveau sonore
2. DEL pile épuisée (Low Batt) du récept. (option)
3. DEL pile épuisée (Low Batt) de l'émett. (option)
4. affichage DEL de programmation
5. affichage DEL de fonction silence (MUTE)
6. touche de programmation
7. touche de sélection des mélodies
8. connecteur femelle 9 V (en option)
9. bornier (en option), basse tension de protection, voir Chap. « Installation »
10. passage de câble
11. boîtier de piles
12. interrupteur Marche/ Arrêt de la tonalité ou du flash (en option)
13. point de fixation du couvre-bornes
14. haut-parleur
15. flash (en option)
16. adaptateur de piles (en option)

Émetteur

20. touche de commande
21. vis du boîtier (6 pans creux 2 mm)
22. plaquette nominative
23. pontage d'alarme
24. passage de câble
25. bornes de raccordement
26. boîtier de piles
27. couvercle neutre

Ontvanger

1. Volumeregelaar
2. LowBatt-LED voor ontvanger (optioneel)
3. LowBatt-LED voor zender (optioneel)
4. Indicatie-LED voor programmering
5. Indicatie-LED voor MUTE functie
6. Toets voor programmering
7. Toets voor keuze van melodiën
8. 9V-bus (optioneel)
9. Klemblok (optioneel), extra lage spanning, zie hoofdstuk "Installatie"
10. Kabel-ingang
11. Batterijbak
12. Schakelaar voor aan/uit-schakelen van de beltoon c.q. het flitslicht (optioneel)
13. Bevestiging voor klemafdekking
14. Luidspreker
15. Flitslicht (optioneel)
16. Batterij-adapter (opt.)

Zender

20. Bedieningstoets
21. Schroeven behuizing (zeskant-inbus, 2 mm)
22. Naambordje
23. ALARM-brug
24. Kabel-ingang
25. Aansluitklemmen
26. Batterijbak
27. Neutrale afdekking

INSTALLATION

INSTALLATION

INSTALLATION

INSTALLATIE

**Allgemeines**

- Bitte beachten Sie, dass Einbau und Montage elektrischer Geräte nur durch eine Elektro-Fachkraft erfolgen dürfen!
- Es sind die länderspezifischen Vorschriften für Elektro-Installationen zu berücksichtigen!
- Sollten durch den Ausfall des Gerätes eine Gefährdung von Personen oder sonstige Folgeschäden möglich sein, **MÜSSEN** Sie dies durch zusätzliche geeignete **Sicherheits-Maßnahmen** verhindern!
- Reichweite ca. 250m im Freifeld (bzw. 500m bei PSE-Version) bei gemäß Anleitung installiertem Sender. Mauern, Türen, Metallteile etc. können die Reichweite merkbar reduzieren! Siehe Skizze unten!
- **ACHTUNG!** Der Power-Sender PSE... benötigt aus technischen Gründen einen Mindest-Abstand von 3m zum Empfänger, siehe Bild 1!

General

- Please note that installation and assembly of electrical equipment should only be undertaken by a qualified electrician!
- Nationally specific regulations on electrical installation work must be observed
- Suitable precautionary measures **MUST** be taken if a device failure could harm persons or cause other consequential damage!
- Range approx. 250m if unobstructed (or 500m for PSE-Version) if the transmitter is installed in accordance with the instructions. Walls, doors, metal components etc. may reduce the range significantly! See illustration below!
- **ATTENTION!** For technical reasons, the PSE power transmitter requires a minimum distance of 3 m to the receiver. See fig. 1!

Généralités

- Veuillez noter que l'installation et le montage d'appareils électriques doivent être confiés à des électriciens professionnels.
- Il convient de respecter les règlements locaux en matière d'installations électriques.
- Vous **DEVEZ** prendre des mesures de précaution supplémentaires appropriées pour empêcher qu'une défaillance de l'appareil mette en danger des personnes ou provoque d'autres dommages !
- Portée d'environ 250 m quand le champ est libre (ou 500 m dans la version PSE) si l'émetteur est installé conformément aux instructions. Les murs, les portes, les parties métalliques, etc. peuvent réduire notablement la portée. Voir l'illustration ci-dessous!
- **ATTENTION !** Pour des raisons techniques, l'émetteur Power PSE... doit être positionné à au moins 3 m du récepteur (voir Fig. 1) !

Algemeen

- Let er a.u.b. op dat inbouw en montage van elektrische apparaten alleen door een vakkundige elektricien mag worden uitgevoerd.
- De specifieke landelijke voorschriften voor de elektronische installatie moeten in acht worden genomen.
- Indien door uitval van het toestel een gevaar voor personen of andere gevolgschade mogelijk is, **MOET** dit door aanvullende geschikte zekerheidsmaatregelen voorkomen worden!
- Reikwijdte ca. 250 m in het vrije veld (c.q. 500 m bij PSE versie) bij overeenkomstig de gebruiksaanwijzing gemonteerde zender. Muren, deuren, metalen delen enz. kunnen de reikwijdte aanzienlijk reduceren. Zie hieronder illustratie!
- **ATTENTIE!** De Power-Zender PSE... dient om technische redenen een afstand van tenminste 3m op de ontvanger te hebben, zie afb. 1!

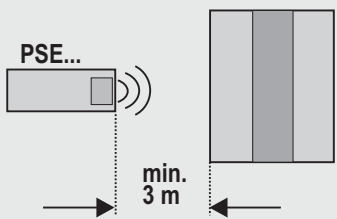
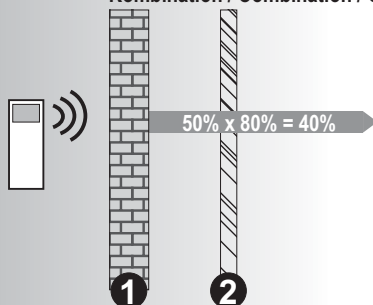
1 Für/for Power-Sender:**Kombination / Combination / Combinaison / Combinazione:**

1 Wand1 / Wall1 / Mur1 / Parete1 = Stein / Stone / Pierre / Pietra
= 50%

2 Wand2 / Wall2 / Mur2 / Parete2 = Glas / Vetro
= 80%

Gesamtreichweite / Total Range / Portée totale / Portata totale
= 50% x 80% = 40%



INSTALLATION

Befestigung: Sender

INSTALLATION

Fixation: Transmitter

INSTALLATION

Fixation: Emetteur

INSTALLATIE

Bevestiging: Zender

1



Position+Test



Position+Test

2

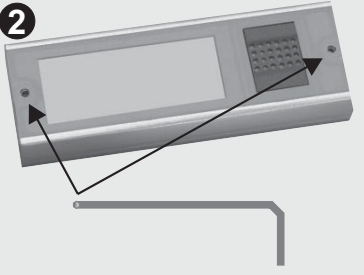

Gerät/Installation vorbereiten

- Führen Sie vor der Montage einen Funktionstest durch. Legen Sie dazu wie an späterer Stelle beschrieben die Batterien im Sender ein bzw. stellen Sie die Spannungsversorgung des Empfängers sicher. Positionieren Sie die Geräte entsprechend Ihren Wünschen und betätigen Sie die Sendertaste mehrmals. Der Empfänger muss bei jeder Betätigung ertönen.
- Bei einer unsicheren Funkverbindung wählen Sie einen anderen Montage-Ort!
- Produkt gemäß Bild 2 öffnen (2 Schrauben).
- Benutzen Sie dazu das beigefügte Werkzeug und bewahren Sie dies z.B. Für einen späteren Batterie-Wechsel etc. auf (Sechskant-Inbus, 2mm)!

Preparing the equipment/installation

- Perform a function test prior to the installation. As described later, insert the batteries in the transmitter and make sure the receiver is supplied with voltage. Position the equipment as desired and press the send button several times. The receiver must sound each time you press the button.
- Select a different mounting location if the wireless connection is not reliable!
- Open the product as shown in figure 2 (2 screws).
- Use the included tool and keep it - e.g., for a future battery replacement, etc. (hexagon socket, 2mm)!

Mesures préliminaires à l'installation de l'appareil

- Avant le montage, effectuer un essai de fonctionnement. Pour cela, introduisez les piles dans l'émetteur et prévoyez l'alimentation en tension du récepteur comme décrit un peu plus loin. Placez les appareils aux emplacements de votre choix et appuyez à plusieurs reprises sur la touche de l'émetteur. Le récepteur doit émettre un son à chaque pression de la touche.
- Lorsque la liaison radio n'est pas sûre, changez l'emplacement d'installation !
- Ouvrez l'appareil comme indiqué à la Fig. 2 (retirez les 2 vis).
- Pour cela, utilisez l'outil fourni avec l'appareil. Conservez soigneusement cet outil, par ex. pour un remplacement ultérieur des piles (6 pans creux 2 mm)!

Vorbereiden van toestel/installatie

- Controleer voor de montage de functie van het toestel. Zet hiertoe de batterijen zoals later beschreven in de zender c.q. zorg ervoor dat de spanningsvoorziening van de ontvanger functioneert. Positioneer de toestellen al naargelang uw voorkeur en druk herhaald op de zendertoets. De ontvanger moet hierbij iedere keer een toon afgeven.
- Kies in geval van een onzekere radioverbinding een andere montageplaats!
- Open het product volgens afb. 2 (2 schroeven)
- Neem hiervoor het meegeleverde gereedschap en bewaar het voor het geval dat bijv. de batterijen vervangen moeten worden etc. (zeskant-inbus, 2 mm)!

3

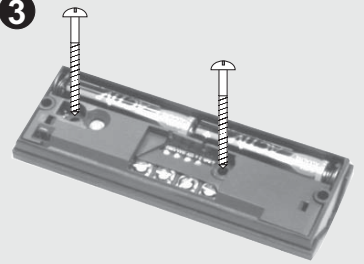

Wandbefestigung

- Vorgestanzte Stellen für Schraubbefestigung durchbohren
- Schrauben durch Öffnungen führen und vorsichtig festschrauben
- Achtung! Elektronik-Bauteile nicht beschädigen!

Wall-mounting

- Drill through pre-punched areas to take screws
- Guide screws through apertures and tighten carefully
- Warning! Do not damage electronic components!

Fixation murale

- Percer les emplacements pré-poinçonnés destinés au vissage.
- Introduire les vis dans les ouvertures et visser doucement.

Wandbevestiging

- Voorgestanzte plaatsen voor schroefbevestiging doorboren.
- Schroeven door de boorgaten voeren en voorzichtig vastschroeven.

4

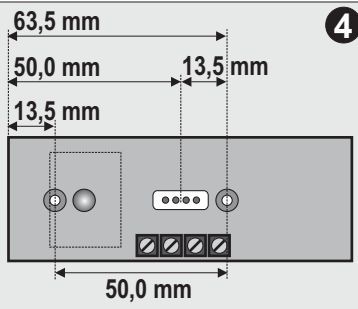

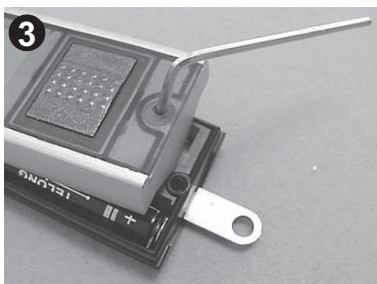
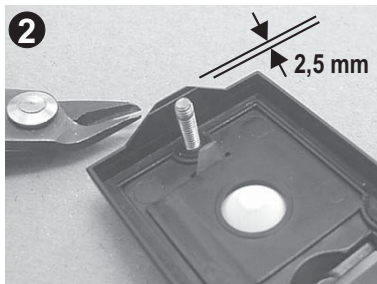
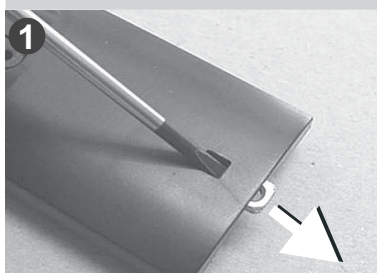

Clip-Befestigung (zum Aufhängen des Senders)

- Legen Sie fest, auf welcher Seite Sie den Clip befestigen möchten
- Schieben Sie auf dieser Seite gemäß Bild 1 die vorhandene Schraubmutter mit einem kleinen Schraubendreher heraus
- Kürzen Sie gemäß Bild 2 die seitliche Lasche am Gehäuse-Oberteil um ca. 2,5 mm
- Stecken Sie nun gemäß Bild 3 den mitgelieferten Metall-Clip ein. In der Öse des Clips können Sie nun eine Kette etc. befestigen

Clip attachment (to hang the transmitter)

- Determine on which side you want to attach the clip
- Use a small screw driver to push the existing screw nut out on this side as shown in figure 1.
- Shorten the lateral latch of the front casing by about 2,5mm (figure 2)
- Insert the included metal clip in its place (figure 3). You can now attach a chain, etc. to the eye of the clip.

Fixation du clip (pour suspendre l'émetteur)

- Décidez du côté sur lequel vous souhaitez fixer le clip.
- Avec un petit tournevis, retirez de ce côté le boulon qui s'y trouve (voir Fig. 1).
- Raccourcissez le verrou latéral de ca. 2,5mm (voir Fig. 2).
- À la place, enfichez le clip métallique fourni avec l'appareil (voir Fig. 3). Vous pouvez désormais fixer une chaînette ou autre dans l'œillet du clip.

Clipbevestiging (om zender aan op te hangen)

- Kies aan welke kant u de clip vastmaken wilt
- Schuif aan deze kant volgens afb. 1 de voorhandene schroefmoer met een kleine schroevendraaier eruit
- Verkort de zijklank van de huisvesting door 2,5mm (afb. 2)
- Zet in plaats daarvan de meegeleverde metalen clip erin (afb. 3). Aan het oogje van de clip kunt u nu een ketting e.d. Vastmaken

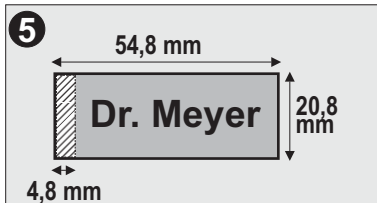
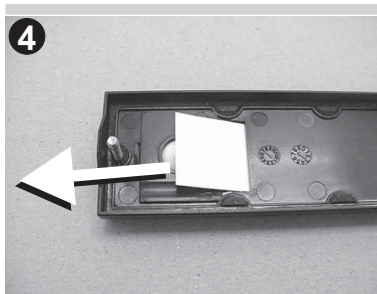

Namensschild beschriften

- Schrauben lösen
- Oberteil abnehmen
- Namensschild durch den Schlitz herausziehen
- Beschriftetes Namensschild einschieben und Oberteil verschrauben

Add lettering to name plate

- Release screws
- Remove upper part
- Draw out name plate through slot
- Push in name plate with lettering and screw upper part in place.

Marquage sur le porte nom

- Dévisser les vis
- Oter la partie supérieure.
- Extraire la plaquette nominative à travers la fente prévue dans le joint.
- Après le marquage de la plaquette, insérer cette dernière et revisser la partie supérieure.

Naamplaatje van tekst voorzien

- Schroeven losdraaien.
- Bovengedeelte verwijderen.
- Naamplaatje door eruit trekken.
- Naamplaatje met opschriften erin schuiven en bovengedeelte vast schroeven.

INSTALLATION Batterien/Verdrahtung: Sender

- Spannungsversorgung**
- Alternative A (Bild 6): Batterien 2x1,5 V (Typ LR03/AAA, Alkaline)
 - Alternative B (Bild 7): 6-12V= (DC) über Klemmen 0="-" und V="+". ACHTUNG! In diesem Fall Batterie aus Sender nehmen!

INSTALLATION Batteries/Wiring: Transmitter

- Voltage Supply**
- Option A (Figure 6) : Battery 2x1,5 V (type LR03/AAA, Alkaline)
 - Option B (Figure 7): 6-12V= (DC) via terminals 0 = "-" and V = "+". WARNING! In this case remove battery from transmitter!

INSTALLATION Piles/Câblage: Emetteur

- Alimentation électrique**
- Variante A (figure 6): pile 2x1,5 V (modèle LR03/AAA, alcaline)
 - Variante B (figure 7): 6-12 V = (CC) via des bornes 0 = "-" et V = "+". IMPORTANT : il faut dans ce cas enlever la pile présente dans l'émetteur.

INSTALLATIE Batterijen/Bedrading: Zender

- Elektrische voeding**
- Alternatief A (Afbeelding 6): batterij 2x1,5 V (type LR03/AAA, alkaline).
 - Alternatief B (Afbeelding 7): 6-12 V = DC via klemmen 0="-" en V="+". ATTENTIE! In dit geval batterij uit de zender verwijderen.

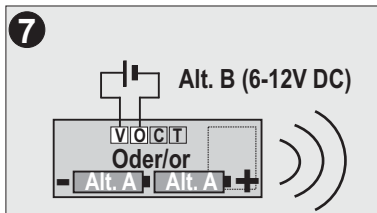
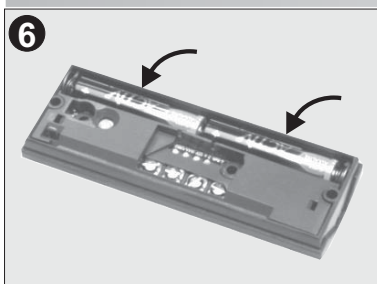

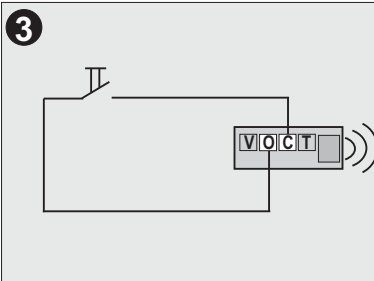
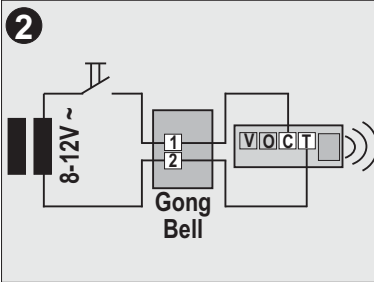
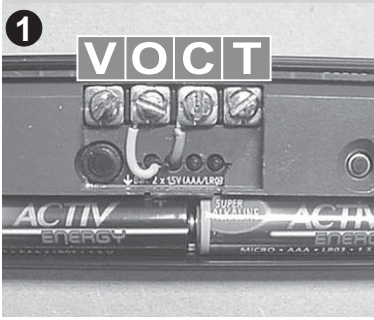

Elektrischer Anschluß an bestehende Klingelanlagen

- Die einzelnen Adern gemäß Bild 1 auf ca. 6mm abisolieren und vorsichtig durch die Dichtungsstüben auf der Rückseite des Senders einschieben
- Vorher gegebenenfalls die obere Spitze der benötigten Dichtungsstüben abschneiden
- Anschluss an vorhandene Klingel-Anlage nach Bild 2 mit elektromechanischem Gong oder Läutewerk (8-12V~/=) an Klemmen C und T. Bei Triggerung mit Gleichspannung C="-" und T="+"
- Anschluss an potentialfreien Taster nach Bild 3 an Klemmen 0 und C

Electrical connection to existing bell systems

- Remove the insulation from the individual strands for approx. 6 mm as shown in figure 1 and push the strands carefully through the sealing grommets on the back of the transmitter.
- You may first need to cut off the upper tip of the required sealing grommets.
- Connection to existing bell systems as shown in figure 2 with electro-mechanical chime or bell (8-12 VAC/DC) to terminals C and T. When triggered with direct current C="-" and T="+"
- Connection to potential free button on terminals 0 and C as shown in figure 3

Raccordement électrique aux installations de carillon existantes

- Retirez sur 6 mm env. l'isolement des différents conducteurs (voir Fig. 1). Introduire avec précaution ces conducteurs à travers les douilles d'étanchéité sur la face arrière de l'émetteur.
- Au préalable, couper le cas échéant la partie supérieure des douilles d'étanchéité requises.
- Raccordement à l'installation de sonnette existante (Fig. 2) dotée d'un carillon électromécanique ou d'une sonnerie musicale (8 à 12 V ~/=) via bornes C et T. En cas d'activation avec tension continue C = "-" et T = "+".
- Raccordement à bouton-poussoir (Fig. 3) via bornes 0 et C.

Elektrische aansluiting op bestaande belinstallaties

- Verwijder ca. 6mm isolering van de aders volgens afb. 1 en schuif ze voorzichtig door de doorvoerbuisjes aan de achterzijde van de zender
- Indien nodig, snijd het bovineinde van de benodigde doorvoerbuisjes af
- Aansluiting op bestaande belinstallatie volgens afb. 2 met elektro-mechanische gong of bel (8-12V~/=) aan klemmen C en T. Bij triggering met gelijkspanning C="-" en T="+"
- Aansluiting op potentiaalvrije druktoets volgens afb. 3 aan de klemmen 0 en C

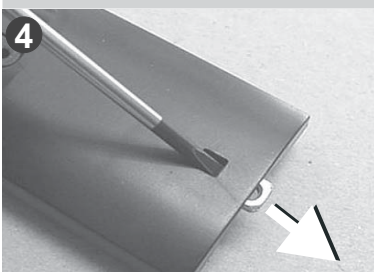

Neutrale Abdeckung

- Je nach Geräte-Variante ist eine neutrale Abdeckung beigelegt.
- Diese eignet sich im oben beschriebenen Fall, wenn Sie also die Taste und das Namensschild nicht benötigen.
- Schieben Sie gemäß Bild 4 die vorhandenen beiden Schraub-Muttern mit einem kleinen Schraubendreher heraus
- Clipsen Sie einfach anstelle des verschraubbaren Taster-Oberteils diese neutrale Abdeckung auf das Sender-Unterteil (Bild 5)

Neutral cover

- Depending on the equipment version, a neutral cover is included.
- This is suitable for the case described above if you do not need the button and the name plate.
- Use a small screw driver to push the existing two screw nuts out as shown in figure 4.
- Simply clip the neutral cover onto the bottom part of the transmitter in place of the screw-on top part of the button (figure 5).

Couvercle neutre

- Un couvercle neutre est fourni quel que soit le modèle d'appareil.
- Celui-ci est adapté au cas décrit ci-dessus, c.-à-d. lorsque vous n'avez besoin ni de la touche, ni de la plaquette nominative.
- Avec un petit tournevis, retirez les deux boulons existants (Fig. 4).
- À la place de la face supérieure vissable, encliquez tout simplement ce couvercle neutre sur la partie inférieure de l'émetteur (Fig. 5).

Neutrale afdekking

- Afhankelijk van de toestelversie is er een neutrale afdekking bijgevoegd.
- Deze is geschikt voor het bovengenoemde geval, dus wanneer u de toets en het naambordje niet nodig heeft.
- Schuif volgens afb. 4 de twee voorhandene schroefmoeren met een kleine schroevendraaier eruit.
- Klik gewoon deze neutrale afdekking in plaats van het druktoetsbovendeeel op het onderste gedeelte van de zender (afb. 5)

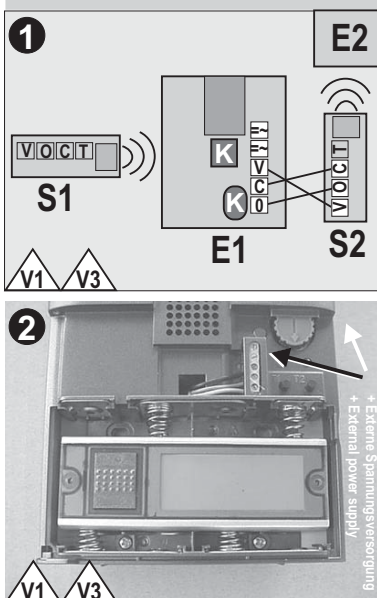

DISTANZ-MULTIPLIKATOR-FUNKTION (nur bei Version V1/V3)

- Funktionsweise: der erste Sender S1 sendet das Signal an den Empfänger E1, der das Signal wiederum mit kurzer Zeitverzögerung an den Sender S2 weiterleitet. S2 sendet zum nächsten Empfänger E2, an den auch wiederum ein Sender angeschlossen werden kann. Dadurch ergibt sich prinzipiell eine unbegrenzte Reichweite
- Sender S2 und Empfänger gemäß Bild 1 elektrisch miteinander verbinden, ggfs. Kabeldurchführungen "K" benutzen
- **ACHTUNG!** In diesem Fall Batterie aus Sender S2 nehmen, da Versorgung über Empfänger erfolgt!
- **ACHTUNG!** Stellen Sie sicher, dass einerseits am Empfänger E1 nur der Sender S1 einprogrammiert wurde und andererseits am Empfänger E2 nur der Sender S2!
- Sender S2 kann gemäß Bild 2 in Empfänger integriert werden, falls die Spannungsversorgung des Empfängers über ein externes Netzgerät erfolgt
- Soll dabei der erste Empfänger weder einen Ton noch ein Blitzlicht erzeugen, schieben Sie den Schiebeschalter ganz nach links
- Soll der Sender S2 generell immer einen Alarm-Ton am Empfänger E2 erzeugen, trennen Sie an Sender S2 die Alarm-Brücke durch.

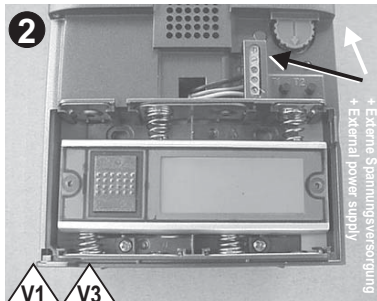

DISTANCE-MULTIPLIER-FUNCTION (only for V1/V3 version)

- Mode of operation: The first transmitter S1 sends the signal to the receiver E1, which in turn forwards the signal to the transmitter S2 with a short time delay. S2 transmits to the next receiver E2 to which a further transmitter can also be connected. In principle, this creates an unlimited range.
- Connect the transmitter S2 and receiver together electrically as shown in fig. 1, use cable penetrations "K" if necessary
- **WARNING!** In this case, remove battery from transmitter S2 as the power supply comes from the receiver!
- **ATTENTION!** Please make sure, that receiver E1 had been programmed only with transmitter S1 and receiver E2 only with S2!
- Transmitter S2 can be integrated in the receiver, as shown in figure 2, if voltage supply is provided by an external power source.
- If you want to switch off sound and flash of the first receiver completely, please press according to page 7 push T2 several times until only a short "BEEP" can be heard
- Push the slide switch all the way to the left if the first receiver is not to generate a tone or a flash.
- If the transmitter S2 is to always generate an alarm tone on the receiver E2, cut the alarm jumper on transmitter S2.

FONCTION MULTIPLI-CATEUR DE DISTANCE (uniquement avec version V1/V3)

- Mode de fonctionnement : le premier émetteur S1 envoie le signal au récepteur E1 qui le transmet à son tour à l'émetteur S2 avec une courte temporisation. S2 émet en direction du récepteur E2 suivant auquel il est également possible de raccorder encore un autre émetteur. Cela autorise en principe une portée illimitée.
- Raccorder électriquement entre eux, selon la figure 1, l'émetteur S2 et le récepteur, utiliser éventuellement les passages de câble "K".
- **IMPORTANT** Dans ce cas, ôter la pile de l'émetteur S2 car l'alimentation s'effectue via le récepteur.
- **IMPORTANT** Programmation E1-S1 et E2-S2!
- L'émetteur S2 peut être intégré dans le récepteur selon la figure 2 si l'alimentation en tension s'effectue par le biais d'un bloc d'alimentation extérieur.
- Si le récepteur ne devait pas générer une tonalité ou un flash poussez le bouton T2 jusqu'au moment vous écoutez un « BEEP » de confirmation
- Dans le cas où le premier récepteur n'émet ni une tonalité ni un flash, poussez le curseur de l'interrupteur à glissière entièrement vers la gauche.
- Si l'émetteur S2 envoie toujours une tonalité d'alarme au récepteur E2, sectionnez le pontage d'alarme de l'émetteur S2.

AFSTANDS-MULTIPLI-CATOR-FUNCTIE (alleen bij versie V1/V3)

- Functie: de eerste zender S 1 zendt het signaal naar de ontvanger, die het signaal weer met korte tijdsvertraging aan de zender S2 doorstuurt. S2 zendt naar de volgende ontvanger, waaraan ook weer een zender kan worden aangesloten. Daardoor ontstaat in principe een onbegrensde reikwijdte.
- Zender S2 en ontvanger volgens afbeelding 1 elektrisch met elkaar verbinden, evt. kabeldoorvoering „K” gebruiken.
- **ATTENTIE!** In dit geval de batterij uit de zender S2 verwijderen, omdat de voeding via de ontvanger plaatsvindt!
- **ATTENTIE:** Programmering E1-S1 en E2-S2
- De zender S2 kan volgens afbeelding 2 in de ontvanger geïntegreerd worden indien de spanningsvoeding over een externe netadapter plaatsvindt.
- Indien u wenst dat de eerste ontvanger geen toon en geen flitslicht produceert, beweegt u de schuifschakelaar helemaal naar links
- Indien u echter wenst dat de zender S2 altijd een alarm-toon bij de ontvanger E2 produceert, onderbreekt u aan zender S2 de alarm-brug.

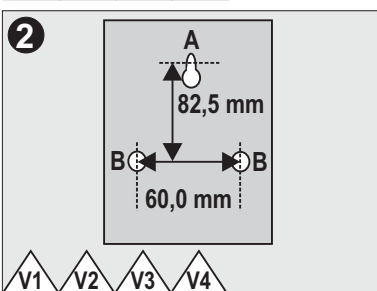
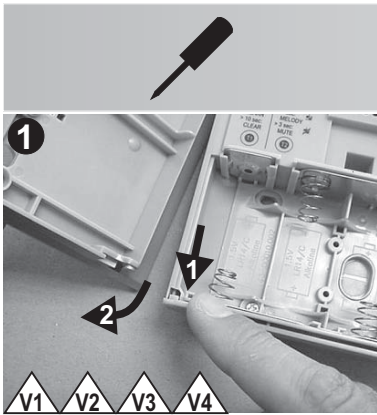
INSTALLATION**Befestigung:
Empfänger****Aufstellen/Befestigen**

- Der Empfänger (ausser Steckdosen-Funkgong V4) kann auf einer ebenen Fläche aufgestellt, wieder abnehmbar aufgehängt (Schraube A) oder an der Wand verschraubt werden
- Zunächst gemäß Bild 1 Deckel aushängen
- Zum Verschrauben bei A einhängen, Öffnungen B durchbohren und festschrauben!

INSTALLATION**Fixation:
Receiver****Mounting / Attachment**

- The receiver (apart from plug-in wireless chime V4) can be mounted on a flat surface, suspended so that it can be removed again (screw A) or screwed to the wall
- Remove cover as shown in fig. 1
- To fix with screws, suspend from A, drill through apertures B and screw in place!

INSTALLATION**Fixation:
Récepteur****Mise en place / Fixation**

- Le récepteur (à l'exception du gong radio pour prise de courant V4) peut être placé sur une surface plane, suspendu de façon amovible (vis A) ou bien vissé sur la paroi.
- Retirer à cet effet le recouvrement selon la figure 1
- Pour le vissage, suspendre en A, percer les ouvertures B et visser à fond!

INSTALLATIE**Bevestiging:
Ontvanger****Opstellen / bevestigen**

- De ontvanger (behalve draadloze contactdoosgong V4) kan op een vlakke ondergrond worden geplaatst, afneembaar worden opgehangen (schroef A) of aan de wand geschroefd worden.
- Eerst beschermafdekking na het losmaken (afbeelding 1).
- Voor het vastschroeven bij A ophangen, opening B doorboren en vastschroeven!

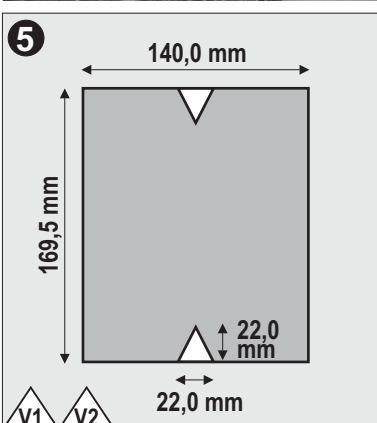
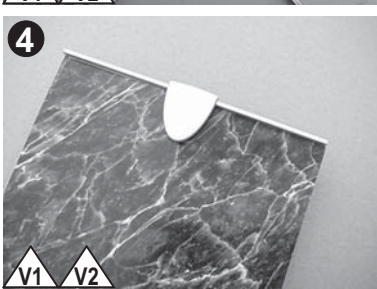
**Design-Einleger austauschen (je nach Geräte-Version)**

- Wenn Sie die Tür gemäß obiger Beschreibung ausgehängt haben, können Sie die beiden kleinen Schrauben auf der Rückseite der Tür herausdrehen
- Entnehmen Sie vorsichtig jeweils das vordere Kunststoff-Teil bzw. die transparente Platte. Tauschen Sie je nach Geschmack den Design-Einleger aus
- Sie können auch eigene Fotos entsprechend der Kontur der mitgelieferten Design-Einleger einsetzen, siehe auch Bild 5
- Schrauben Sie anschließend alle Teile wieder vorsichtig zusammen und hängen Sie die Tür wieder ein.

Replacing the design insert (depending on the equipment version)

- After you have unhinged the door as described above, you can unscrew the two small screws on the back of the door.
- Carefully remove the front plastic part and/or the transparent plate. Replace the design insert as desired.
- You can also insert your own photos following the contour of the included design inserts. See also figure 5.
- Then screw all parts carefully together again and hang the door back on its hinges.

Remplacement de l'insert design (en fonction du modèle)

- Après avoir décroché la porte conformément à la description ci-dessus, dévissez les deux petites vis sur sa face arrière.
- Retirez avec précaution l'élément en plastique et la plaque transparente. Remplacez l'insert par un design de votre choix.
- Vous pouvez également encadrer vos propres photos en respectant les dimensions de l'insert livré (voir Fig. 5).
- Ensuite, revissez soigneusement toutes les pièces ensemble et accrochez à nouveau la porte.

Design-inlegplaatje vervangen (al naar toestelversie)

- Wanneer u de deur volgens de bovenstaande beschrijving hebt uitgehangen, kunt u de twee kleine schroefjes aan de achterzijde van de deur eruit draaien
- Neem voorzichtig telkens het voordere plasticdeel c.q. het transparante plaatje eruit. Vervang het door een design inlegplaatje naar uw eigen voorkeur
- U kunt ook eigen foto's gebruiken, mits deze dezelfde contour als het meegeleverde design-inlegplaatje heeft, zie ook afb. 5
- Schroef vervolgens alle onderdelen voorzichtig weer samen en hang de deur weer erin.

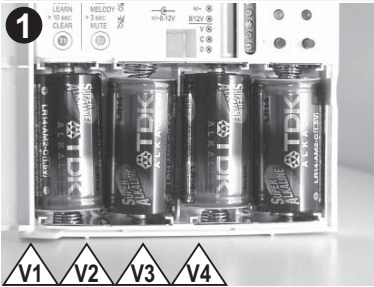

INSTALLATION Batterien/Verdrahtung: Empfänger

Spannungsversorgung

- Abhängig von Geräte-Typ (siehe auch Typenschild)
- Versionen V1, V2, V3, V4: 4x1,5V (Typ LR14/C, Alkaline Babyzelle)
- Version V1, V3: \approx 8-12V (0,5A) über seitliche Buchse gemäß Bild 2 oder über Klemme gemäß Bild 3.

ACHTUNG! In diesem Fall Batterien aus Empfänger nehmen!

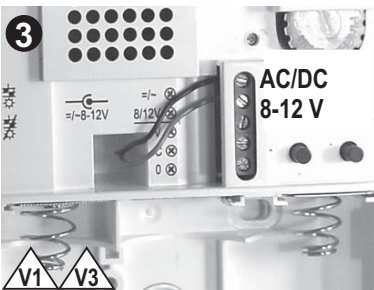
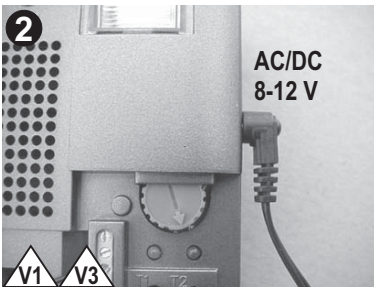

INSTALLATION Batteries/&Wiring: Receiver

Voltage Supply

- Depending on equipment type (see type plate)
- Version V1, V2, V3, V4: 4x1.5V (type LR14/C, alkaline battery)
- Version V1, V3: \approx 8-12V (0,5A) via side bush as shown in fig. 2 or via terminal as shown in fig. 3.

WARNING! In this case remove batteries from receiver!

INSTALLATION Piles/Câblage: Récepteur

Alimentation électrique

- En fonction du modèle d'appareil (voir également la plaque signalétique).
- Versions V1, V2, V3, V4: 4x1,5V (modèle LR14/C, pile ronde alcaline).
- Version V1, V3: \approx 8-12V (0,5A) via une douille latérale selon la figure 2 ou bien via une borne selon la figure 3.

IMPORTANT : Dans ce cas, ôter les piles du récepteur!

INSTALLATIE Batterijen/Bedrading: Ontvanger

Elektrische voeding

- Afhankelijk van het type apparaat (zie ook typeplaatje)
- Versies V1, V2, V3, V4: 4 x 1,5 (type LR14/C), alkaline babycel)
- Versie V1, V3: \approx 8-12V (1A) van separate netvoeding (afbeelding 2) of via klem overeenkomstig afbeelding 3.

ATTENTIE! In dit geval de batterijen uit de zender verwijderen!

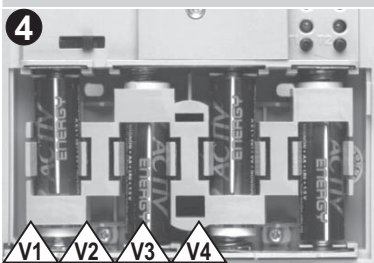

Batterie-Adapter

- Der Empfänger kann zusätzlich zu den Batterien des Typs "LR14/C" auch mit Batterien des Typs "LR6/AA" betrieben werden
- Weitere Informationen dazu siehe Kapitel "Bedienung / Batterie-Austausch"

Battery adapter

- In addition to type "LR14/C" batteries, the receiver can also be operated with type "LR6/AA" batteries
- Refer to the chapter "Operation/Replacing the battery" for more details.

Adaptateur de piles

- Le récepteur peut être alimenté par des piles type LR14/C, mais également type LR6/AA.
- Pour de plus amples informations, consultez le chapitre « Utilisation / Remplacement des piles ».

Batterij-adapter

- Naast de batterijen van het type "LR14/C" werkt de ontvanger ook met batterijen van het type "LR6/AA"
- Nadere toelichtingen vindt u in het hoofdstuk "Bediening / batterijen vervangen)



Spannungsversorgung

- Version Steckdosen-Funkgong V5: 230V~/50Hz.

Hinweis: Wird der Steckdosen-Funkgong in Steckdosen mit senkrecht angeordneten Buchsen eingesteckt (in diesem Fall also um 90° verdreht), kann die Reichweite beeinträchtigt werden!

Voltage Supply

- Plug-in wireless chime version V5: 230V~/50Hz.

Note: If the plug-in-chime will be inserted into plug sockets with vertically arranged terminals (rotated by 90°), the range might be reduced!

Alimentation électrique

- Version gong radio pour prise de courant V5 : 230V/50Hz.

Attention: Si la version SG soit insérée dans des douilles de prise avec les bornes verticalement disposées (tournées de 90°), la gamme pourrait être réduite!

Elektrische voeding

- Versie draadloze contactdoosgong V5: 230V/50 Hz.
- Attentie: Indien de draadloze gong voor stopcontacten op een verticaal stopcontact wordt aangesloten (dus 90° gedraaid), kan hierdoor het zendbereik beperkt zijn!



BEDIENUNG
Ruftöne / Signale

OPERATION
Ring tones / Signals

UTILISATION
Appels sonores / Signaux

BEDIENING
Beltonen / signalen

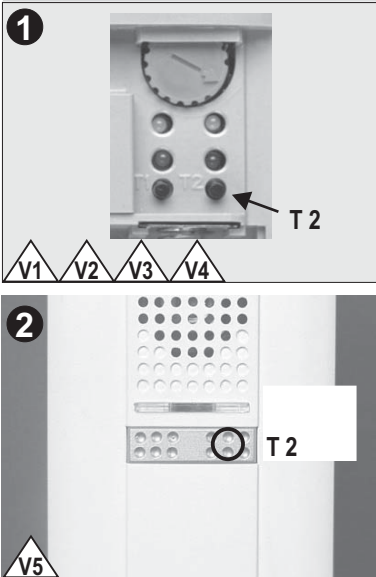

Auswahl Melodie (MELODY-Funktion)

- **WICHTIG!** Die gewünschte Melodie wird jeweils dem Sender zugeordnet, von dem der Empfänger als letztes ein Signal empfangen hat
- Je nach Geräte-Typ zunächst Deckel öffnen (nicht bei Steckdosen-Funkgong SG)
- Rechte Taste T2 so oft drücken, bis die gewünschte Melodie abgespielt wird.

Selecting the melody (MELODY-function)

- **IMPORTANT!** In each case, the melody desired is allocated to the transmitter from which the receiver last received a signal.
- Depending on the equipment type, open cover first (not for plug-in wireless chime SG)
- Press right hand button T2 until the melody required is played.

Sélection de la mélodie (Fonction MELODY)

- **IMPORTANT.** La mélodie souhaitée est affectée à chaque fois à l'émetteur à partir duquel le récepteur a reçu un signal en dernier.
- Selon le modèle d'appareil, ouvrir d'abord le couvercle (cela ne s'applique pas au gong pur prise de courant SG).
- Presser la touche T2 jusqu'à l'audition de la mélodie souhaitée.

Selectie melodie (MELODY-functie)

- **BELANGRIJK!** De gewenste melodie wordt telkens aan de zender toegekend, waarvan de ontvanger het laatste een signaal heeft ontvangen.
- Al naar gelang het type apparaat eerst het deksel openen (niet bij draadloze gong SG)
- Rechter toets T2 zo vaak indrukken, tot de gewenste melodie wordt afgespeeld.

Ruf-Unterscheidung

- Sie können mehrere Sender und Empfänger miteinander kombinieren (siehe auch Kapitel "Programmierung")
- Dabei ist es mit oben beschriebener Vorgehensweise möglich, jedem Sender einen "eigenen" Ruf ton zuzuweisen
- Anwendungs-Beispiele:

Ring tone distinction

- You can combine several transmitters and receivers (see also the chapter "Programming").
- You can assign a "separate" ring tone to each transmitter as described above.
- Application examples:

Distinction des tonalités

- Vous pouvez combiner plusieurs émetteurs et récepteurs (voir également Chap. « Programmation »).
- La procédure décrite ci-dessus permet d'affecter à chaque émetteur sa tonalité « individuelle ».
- Applications possibles:

Beltoon-onderscheiding

- U kunt verschillende zenders en ontvangers met elkaar combineren (zie ook hoofdstuk "Programmierung")
- Hierbij kan met behulp van het boven beschreven procédé aan iedere zender een "eigen" beltoon worden toegewezen
- Mogelijke toepassingen:

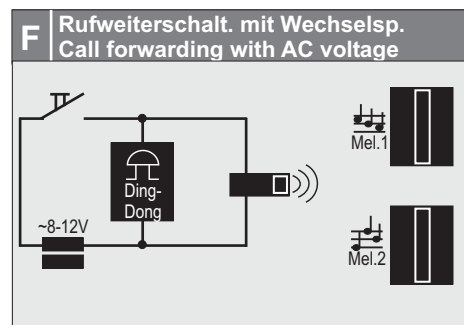
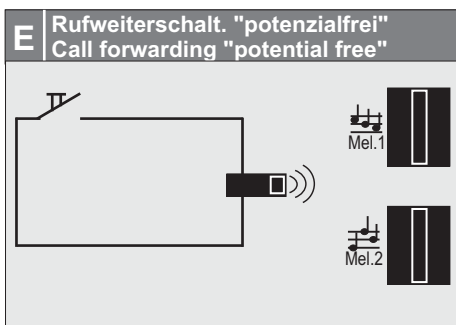
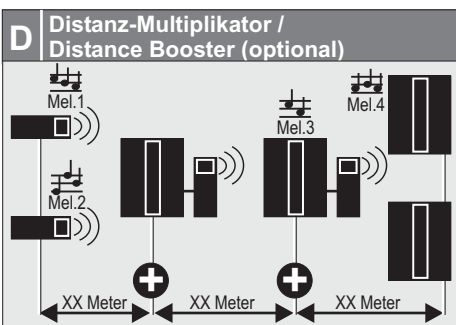
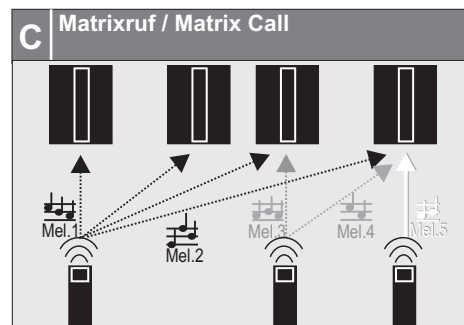
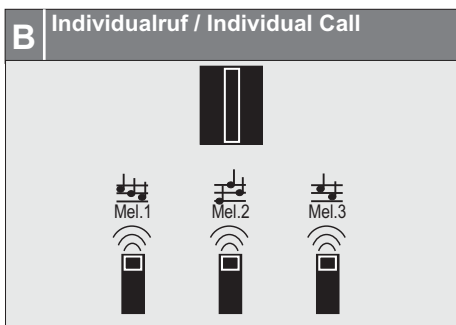
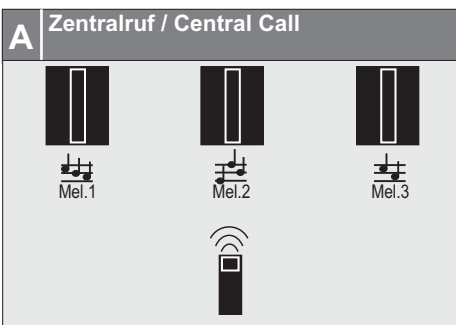

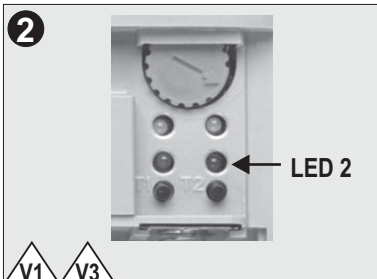
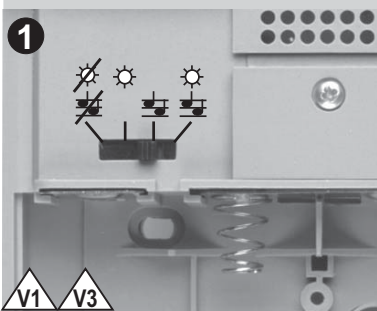

Rufton bzw. Blitzlicht ein-/ausschalten bei Geräten mit Blitzlicht

- Der Schiebeschalter hat 4 Stellungen
- In der Stellung ganz links sind Rufton und Blitzlicht ausgeschaltet. Die Kontroll-LED 2 bzw. die beiden Blitz-LED's (bei Geräten mit zwei Blitz-LED's in der Front-Tür) blinken dann zur Erinnerung regelmäßig kurz auf (Bild 2)
- In den beiden mittleren Stellungen sind entweder nur der Rufton oder nur das Blitzlicht eingeschaltet
- In der Stellung ganz rechts sind Rufton und Blitzlicht eingeschaltet
- Wenn das Gerät über mehrere Wochen nicht benutzt wird, empfehlen wir, die Batterien herauszunehmen bzw. im Falle des Steckdosen-Funkgongs das Gerät aus der Steckdose zu ziehen

Switching the ring tone or flash on or off with equipment with flash

- The sliding switch has 4 positions
- Ring tone and flash are switched off in the far left position. The control LED 2 or the two flash LEDs (for units with two flash LEDs on the front door) will flash briefly at regular intervals as a reminder (Fig. 2)
- Either only the ring tone or only the flash is switched on with the two center positions
- Ring tone and flash are switched on in the far right position
- If the equipment is not to be used for a period of several weeks, we recommend removing the battery, or in the case of the plug-in wireless chime, removing the equipment from the socket.

Activation/désactivation de la tonalité ou du flash sur appareils équipés d'un flash

- L'interrupteur à glissière a quatre positions.
- Lorsque le curseur est positionné entièrement à gauche, tonalité et flash sont désactivés. La diode de surveillance « LED 2 » et les deux diodes de flash (lorsque ces dernières équipent la porte frontale de l'appareil) clignotent brièvement pour rappel (Fig. 2)
- Dans les deux positions intermédiaires, le curseur actionne soit uniquement la tonalité, soit uniquement le flash.
- Lorsque le curseur est positionné entièrement à droite, tonalité et flash sont activés.
- Si l'appareil n'est pas utilisé pendant plusieurs semaines, il est conseillé de retirer les piles ou bien, dans le cas du gong radio pour prise de courant, de débrancher l'appareil de la prise.

Beltoon c.q. flitslicht aan/uit schakelen bij toestellen Geräten met flitslicht

- De schuifschakelaar heeft 4 posities
- In de meest linker positie zijn de beltoon en het flitslicht uitgeschakeld. De controle-LED 2 c.q. de twee flits-LED's (bij toestellen met twee flits-LED's in de voordeur) flitsen dan ter herinnering regelmatig kort op (afb. 2)
- In de twee posities in het midden is óf de beltoon óf alleen het flitslicht ingeschakeld
- In de meest rechter positie zijn de beltoon en het flitslicht ingeschakeld
- Wanneer het apparaat meerdere weken niet wordt gebruikt, adviseren wij de batterijen te verwijderen c.q. bij de draadloze contact-doo-gong SG het apparaat uit de wandcontactdoos te halen.

Warnhinweis für Geräte mit (LED-)Blitzlicht

- **Wichtig:** Schauen Sie nicht direkt in das Blitzlicht bzw. in den Lichtstrahl. Stellen Sie zur Vermeidung von Augenschäden das Gerät so auf, dass niemand aus kurzer Entfernung direkt in das Blitzlicht schauen kann
- **Halten Sie niemals optische Instrumente (Lupe etc.) vor das Blitzlicht** (sehr helle weiße LED's nach CLASS 1, IEC 60825-1)
- Das (LED-)Blitzlicht ist jedoch unter vernünftigerweise vorhersehbaren Bedingungen und bei zufälliger kurzzeitiger Einwirkungs-Dauer für das Auge ungefährlich

Warning for devices with (LED) flash

- **Important:** Do not look directly into the flash or the light beam. To prevent injury to your eyes, position the equipment so that no one can look directly into the flash from a short distance
- **Never hold optical instruments (magnifying glass, etc.) in front of the flash** (very bright, white LEDs according to CLASS 1, IEC 60825-1)
- However, under reasonably predictable conditions and brief chance exposure, the (LED) flash is harmless to the eyes

Avertissement concernant les appareils à flash (par DEL)

- **Important :** Ne regardez jamais directement la lumière / le rayon lumineux du flash. Pour éviter d'abîmer les yeux, placez l'appareil de telle sorte qu'une personne située à courte distance de l'appareil ne puisse regarder directement dans la lumière du flash.
- **Ne tenez jamais d'instruments optiques (loupe par ex.) devant le flash** (DEL blanches très claires de CLASS 1 conf. à CEI 60825-1).
- Néanmoins, perçue dans des conditions raisonnablement prévisibles et avec un effet dû au hasard et de courte durée, la lumière du flash de la diode ne représente aucun danger

Waarschuwing voor toestellen met (LED) flitslicht

- **Belangrijk:** Kijk niet direct in het flitslicht c.q. in de lichtstraal. Plaats het toestel ter voorkoming van oogbeschadiging zodanig dat niemand van korte afstand direct tegen het flitslicht in kan kijken
- **Houd nooit optische instrumenten (vergrotingsglas etc.) voor het flitslicht** (zeer heldere witte LED's volgens CLASS 1, IEC 60825-1)
- Onder redelijkerwijs voorzienbare voorwaarden en wanneer het oog voor korte tijd toevallig eraan blootgesteld wordt, is het (LED) flitslicht echter ongevaarlijk



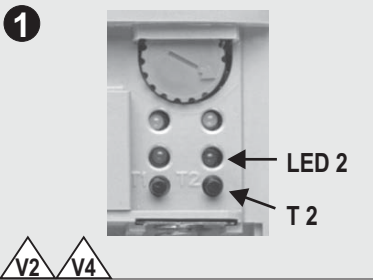

Rufton ein-/ausschalten bei Geräten ohne Blitzlicht und Steckdosen-Funktion

- Taste T2 länger als 3 Sekunden gedrückt halten, bis LED 2 aufleuchtet
- Der Rufton ist nun ausgeschaltet. Die rote Kontroll-LED 2 blinkt zur Erinnerung
- Wiedereinschalten durch kurzes Betätigen von Taste T1 oder T2
- Wenn das Gerät über mehrere Wochen nicht benutzt wird, empfehlen wir, die Batterien herauszunehmen bzw. im Falle des Steckdosen-Funktions das Gerät aus der Steckdose zu ziehen

Switching the ring tone on/off for equipment without flash and plug-in-chime

- Continue pressing button T2 for more than 3 seconds, until LED 2 lights..
- The ring tone is now switched off. The red control LED 2 flashes as a reminder.
- Switch on again by pressing button T1 or T2 briefly.
- If the equipment is not to be used for a period of several weeks, we recommend removing the battery, or in the case of the plug-in wireless chime, removing the equipment from the socket.

Activation/désactivation de la tonalité sur appareils non équipés de flash

- Maintenir la touche T2 enfoncée pendant plus de 3 secondes jusqu'à ce que la LED 2 brille.
- La tonalité est désactivée. La diode de surveillance rouge « LED 2 » clignote pour rappel.
- Remise en circuit par activation brève de la touche T1 ou T2.
- Si l'appareil n'est pas utilisé pendant plusieurs semaines, il est conseillé de retirer les piles ou bien, dans le cas du draadloze contact-doo-gong radio pour prise de courant, de débrancher l'appareil de la prise.

Beltoon aan/uit schakelen bij toestellen zonder flitslicht

- Toets T2 langer dan 3 seconden ingedrukt houden tot LED 2 knippert.
- De beltoon is nu uitgeschakeld. De rode controle-LED 2 knippert ter herinnering
- Opnieuw inschakelen door kort bedienen van toets T1 of T2
- Wanneer het apparaat meerdere weken niet wordt gebruikt, adviseren wij de batterijen te verwijderen c.q. bij de draadloze contact-doo-gong het apparaat uit de wandcontactdoos te halen.

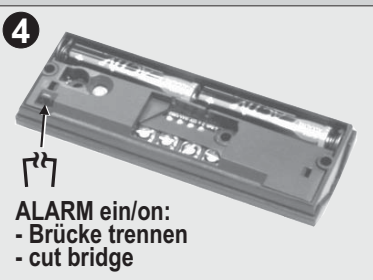
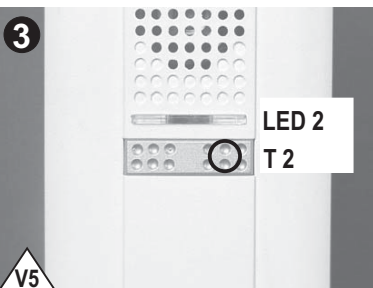
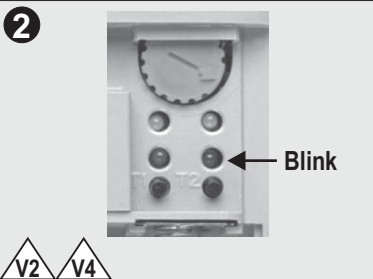

ALARM-Funktion

- Auf der Leiterplatte des Senders befindet sich eine Drahtbrücke. Wird diese Brücke gemäß Bild 4 durchtrennt, so ist die ALARM-Funktion aktiv!
- Wird die Taste des Senders länger als 3 Sekunden betätigt, ertönt am Empfänger der DIN-ALARM-Ton
- Diese Funktion ist gut geeignet, um auf besondere Situationen aufmerksam zu machen!
- ACHTUNG! Der Alarm-Ton kann auch als festeingestellte "Melodie" programmiert werden, siehe vorheriges Kapitel

ALARM-Function

- The transmitters are equipped with a bridge on the PCB. By cutting this bridge as shown in fig. 4, the ALARM-function will be enabled.
- If the transmitter button is pressed for more than 3 seconds, the (DIN) ALARM tone is emitted from the receiver.
- This function is well-suited to drawing attention to unusual situations!
- ATTENTION! The Alarm tone also can be set as a fixed "melody", see also previous chapter

Fonction ALARME

- Les émetteurs sont équipés d'un pont. Si on coupe le pont selon la figure 4, la fonction alarme est activée.
- Quand la touche de l'émetteur est activée pendant plus de 3 secondes, l'ALARME sonore retentit au niveau du récepteur.
- Cette fonction convient parfaitement pour attirer l'attention sur certaines situations.
- ATTENTION ! Il est également possible de programmer une « mélodie » déterminée comme tonalité d'alarme (voir chapitre précédent)

ALARM-functie

- Op de printplaat van de zender zit een draadbrug. Wanneer deze brug volgens afb. 4 verbroken wordt, is de ALARM-functie actief!
- Wanneer de toets van de zender langer dan 3 seconden bediend wordt, klinkt op de ontvanger de DIN-ALARM-toon.
- Deze functie is goed geschikt om op bijzondere situaties attent te maken.
- ATTENTIE! De alarmtoon kan ook als vast ingestelde "melodie" geprogrammeerd worden, zie het voorafgaande hoofdstuk

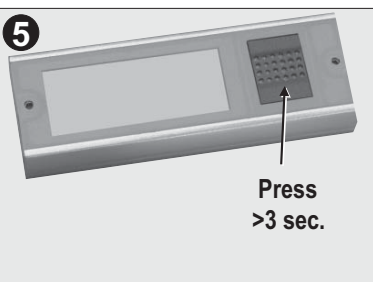



BEDIENUNG Programmierung

OPERATION Programming

UTILISATION Programmation

BEDIENING Programmering

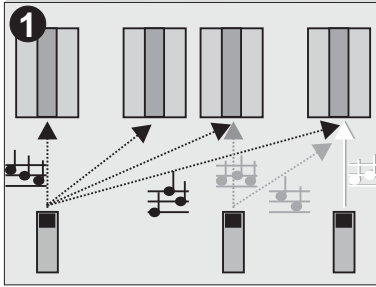

Allgemeines

- Sender und Empfänger sind ab Werk bereits vorprogrammiert. Jeder Sender hat einen eigenen Code, so dass eine Störung durch andere Sender ausgeschlossen ist
- In einem Empfänger können bis zu 20 Sender einprogrammiert werden. Ein Sender kann jedoch an beliebig vielen Empfängern angelernt werden
- Das Bild zeigt einige der vielen Kombinations-Möglichkeiten. Unter anderem kann jeder Empfänger individuell oder zentral angesteuert werden
- Jedem Sender kann eine andere Melodie zur Ruf-Unterscheidung zugeordnet werden

General

- The transmitter and receiver are already pre-programmed ex works. Each transmitter has an individual code so that interference from other transmitters is excluded.
- Up to 20 transmitters can be programmed into one receiver. However, one transmitter can be tuned to any desired number of receivers.
- The figure shows a few of the many possible combinations. Each receiver can be triggered individually or centrally, for example.
- A different melody can be allocated to each transmitter to make it possible to distinguish between them.

Généralités

- L'émetteur et le récepteur sont déjà préprogrammés en usine. Chaque émetteur a un code propre, ce qui exclut toute perturbation provoquée par d'autres émetteurs.
- Dans un récepteur, il est possible de programmer jusqu'à 20 émetteurs. Un émetteur peut être programmé sur un nombre infini de récepteurs.
- La figure montre quelques-unes des nombreuses possibilités de combinaison. Entre autres, chaque récepteur peut être commandé individuellement ou de façon centralisée.
- A chaque récepteur, il est possible d'affecter une autre mélodie pour établir une distinction des appels.

Algemeen

- De zender en ontvanger zijn vanaf de fabriek reeds voorgeprogrammeerd. Iedere zender heeft een eigen code, zodat een storing door andere zenders uitgesloten is. In een ontvanger kunnen max. 20 zenders geprogrammeerd worden.
- Een zender kan echter op willekeurig veel ontv. aangeleerd worden.
- De tekening toont enkele van de vele combinatie-mogelijkheden. Onder andere kan elke ontvanger individueel of centraal worden aangestuurd.
- Aan iedere zender kan een andere melodie worden toegekend om de verschillen in de oproepen te kunnen aangeven.

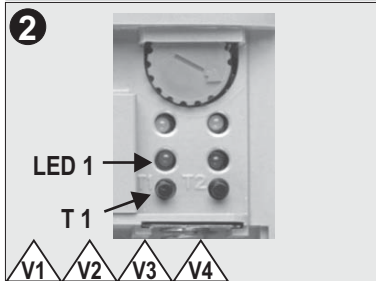

Programmierung neuer Sender (LEARN-Funktion)

- Wir empfehlen, Sender und Empfänger zu programmieren, bevor sie an der Wand befestigt werden
- Taste T1 ca. 3 Sekunden gedrückt halten, bis grüne LED 1 leuchtet
- Taste des neuen Senders kurz drücken
- Der Empfänger spielt als Empfangsbestätigung eine Melodie ab, die LED 1 erlischt. Bei Bedarf andere Melodie mit Taste T2 einstellen (siehe oben)
- Falls kein Sender erkannt wird, fängt die LED 1 nach ca. 15 sec. an zu blinken und erlischt nach weiteren 10 sec. Vorgang dann wiederholen
- ACHTUNG! Der Power-Sender PSE... benötigt aus technischen Gründen einen Mindest-Abstand von 3m zum Empfänger!

Programming new transmitters (LEARN function)

- We recommend programming transmitters and receivers before they are fixed on the wall
- Hold down button T1 for approx. 3 seconds until the green LED 1 goes on
- Press the button on the new transmitter briefly.
- The receiver plays a melody as confirmation of receipt, LED 1 goes out. If required, set a different melody using button T2 (see above).
- If no transmitter is detected, LED 1 starts to flash after approx. 15 sec. and switches off after another 10 sec. Then repeat process.
- ATTENTION! For technical reasons, the PSE... power transmitter requires a minimum distance of 3 m to the receiver!

Programmation de nouveaux émetteurs (fonction LEARN)

- Nous recommandons de programmer les émetteurs et les récepteurs avant de les fixer à la paroi.
- Maintenir la touche T1 enfoncée pendant environ 3 secondes jusqu'à ce que la LED 1 verte s'allume.
- Presser brièvement la touche du nouvel émetteur.
- Le récepteur joue une mélodie à titre de confirmation de réception, la LED 1 s'éteint. Si nécessaire, régler une autre mélodie avec la touche T2 (voir pl. haut).
- Si aucun émetteur n'est détecté, la LED 1 commence à clignoter après 15 sec. Répéter ensuite le processus.
- ATTENTION ! Pour des raisons techniques, l'émetteur Power PSE... doit être positionné à au moins 3 m du récepteur !

Programmeren van nieuwe zenders (LEARN-functie)

- Wij adviseren de zender en ontvanger te programmeren voordat deze aan de wand bevestigd wordt.
- Toets T1 ca. 3 seconden lang ingedrukt houden tot de groene LED 1 brandt.
- Toets van de nieuwe zender kort indrukken.
- De ontvanger speelt als ontvangstbevestiging een melodie af, de LED 1 gaat uit. Desgewenst andere melodie met toets T2 instellen (zie boven).
- Indien er geen zender wordt herkend, begint de LED 1 na ca. 15 sec. aan te knipperen. Proces dan herhalen.
- ATTENTIE! De Power-Zender PSE... dient om technische redenen een afstand van tenminste 3m op de ontvanger te hebben.

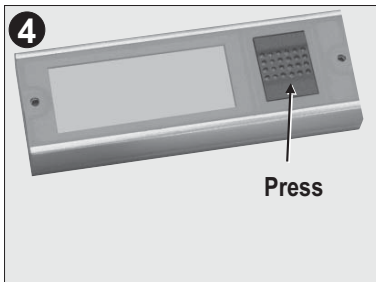
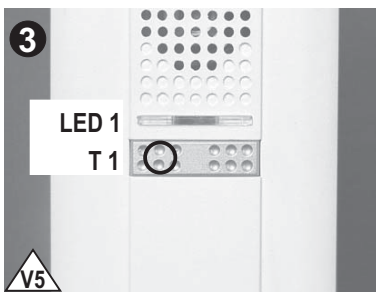

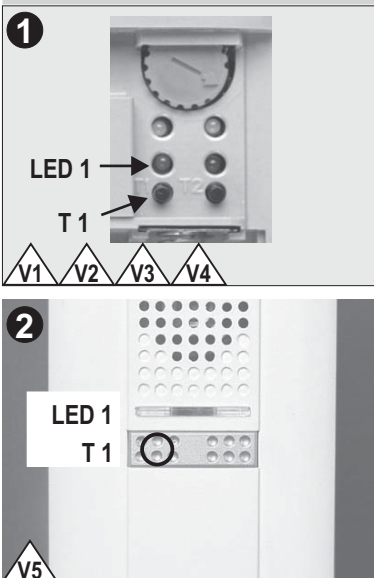

Löschen aller Sender (CLEAR-Funktion)

- Taste T1 ca. 10 Sekunden gedrückt halten, bis grüne LED 1 zunächst länger aufleuchtet und dann erlischt. Nun sind am Empfänger keine Sender mehr angeernt
- Neue Sender wie oben beschrieben anlernen

Cancelling all the transmitters (CLEAR function)

- Hold down button T1 for approx. 10 seconds until the green LED 1 goes on for a longer time initially and then goes out. Now the transmitters are no longer tuned to thereceiver.
- Now you can program new transmitters

Effacement de tous les émetteurs (fonction CLEAR)

- Maintenir la touche T1 enfoncée pendant environ 10 secondes jusqu'à ce que la LED 1 verte s'allume pendant un certain temps avant de s'éteindre. Maintenant, plus aucun émetteur n'est relié au récepteur.
- Maintenant Vous êtes capables de programmer les nouveaux émetteurs.

Wissen van alle zenders (CLEAR-functie)

- Toets T1 ca. 10 seconden ingedrukt houden, tot de groene LED 1 eerst langer gaat branden en dan uit gaat. Nu zijn er geen zenders meer aan de ontvanger gekoppeld.
- Nieuwe zenders zijn, als boven beschreven, te programmeren



BEDIENUNG Batteriaustausch

Allgemeines

- Verbrauchte Batterien entsprechend den länderspezifischen Vorschriften sachgerecht entsorgen!
- Verbrauchte Batterien nicht in den Hausmüll werfen!
- Nur Batterien gleichen Typs und gleichen Entlade-Zustands einsetzen!

OPERATION Replacing the Battery

General

- Dispose of used batteries correctly in accordance with the regulations in your country!
- Do not dispose of used batteries in household refuse!
- Only use batteries of the same type and with the same amount of charge!

UTILISATION Remplacement des piles

Généralités

- Mettre au rebut les piles épuisées en respectant les prescriptions locales.
- Ne pas jeter les piles épuisées dans les ordures ménagères.
- Utiliser uniquement des piles de même modèle et présentant le même état de décharge.

BEDIENING Vervangen van de batterijen

Algemeen

- Lege batterijen volgens de specifieke landelijke voorschriften als klein chemisch afval verwijderen.
- Lege batterijen niet bij het huisvuil doen.
- Alleen batterijen van hetzelfde type en dezelfde laadtoestand gebruiken.

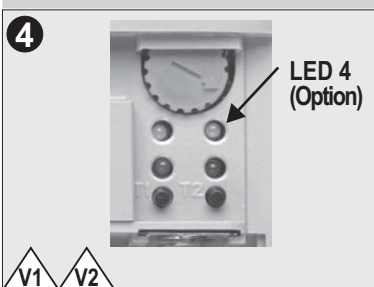

Sender-Batterien

- Austausch erforderlich, wenn nach dem Ruf ton (z.B. DingDong) 2 kurze BEEP-Töne zu hören sind. Je nach Geräte-Version blinkt die gelbe Kontroll-LED "LowBatt TX" im Empfänger. Bei Geräten mit zwei Blitz-LED's in der Front-Tür blinken diese ebenfalls.

- Die typische Lebensdauer bei normaler Benutzung beträgt ca. 5 Jahre
- Erforderliche Batterien: 2 x 1,5V, Typ LR03/AAA, Alkaline
- Austausch: die beiden Schrauben mit dem mitgelieferten Inbus-Schlüssel öffnen, Batterien einsetzen, Oberteil wieder aufsetzen und festschrauben

Transmitter batteries

- Replacement is required if the ring tone (e.g., DingDong) is followed by 2 short BEEP tones. Depending on the equipment version, the yellow control LED "LowBatt TX" flashes on the receiver. For units equipped with two flash LEDs on the front door, both these LEDs flash.
- The typical lifespan with normal use is approx. 5 years
- Required batteries: 2 x 1.5V, type LR03/AAA, alkaline
- Replacement: Unscrew the two screws with the included hexagon socket wrench, insert the batteries, put the top part back in place and tighten the screws

Piles de l'émetteur

- Lorsqu'à la suite d'une tonalité (ding dong, par ex.), vous percevez à deux reprises un « bip » bref, remplacez les piles. En fonction du modèle, la diode de surveillance jaune « Low Batt TX » située sur le récepteur clignote. Sur les appareils dont la porte frontale est équipée de deux diodes de flash, celles-ci clignotent également.
- En utilisation normale, la durée de vie significative est de 5 ans environ.
- À utiliser : piles alcalines 2 x 1,5 V, type LR03/AAA.
- Remplacement : dévisser les deux vis au moyen de la clé Allen fournie, insérer les piles, replacer la partie supérieure de boîtier et revisser les vis.

Sender-Batterien

- Moeten vervangen worden, wanneer na de beltoon (bijv. dingdong) 2 korte BEEP-tonen te horen zijn. Al naar de toestelversie knippert de gele controle-LED "LowBatt TX" in de ontvanger. Bij toestellen met twee flits-LED's in de voordeur knipperen deze eveneens.
- De typische levensduur bedraagt bij normaal gebruik rond 5 jaar.
- Benodigde batterijen: 2 x 1,5V, type LR03/AAA, Alkaline
- Vervanging: Draai de twee schroeven m.b.v. de meegeleverde inbus-sleutel los, zet de batterijen erin en het bovendeelel weer erop en draai de schroeven vast

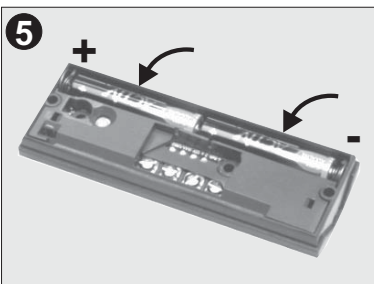

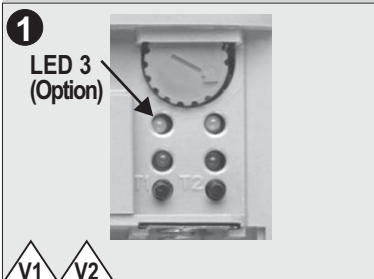

Empfänger-Batterien

- Austausch erforderlich, wenn nach dem Ruffton (z.B. DingDong) 2 kurze BEEP-Töne zu hören sind. Je nach Geräte-Variante blinkt die gelbe Kontroll-LED "LowBatt-RX" im Empfänger. Bei Geräten mit zwei Blitz-LED's in der Front-Tür blinken diese ebenfalls.
- Die typische Lebensdauer bei normaler Benutzung beträgt ca. 5 Jahre
- Erforderliche Batterien: 4 x 1,5V, Typ LR14/C, Alkaline
- Austausch: Deckel öffnen, Batterien einsetzen, Deckel schließen

Receiver batteries

- Replacement is required if the ring tone (e.g., DingDong) is followed by 2 short BEEP tones. Depending on the equipment version, the yellow control LED "LowBatt RX" flashes on the receiver. For units equipped with two flash LEDs on the front door, both these LEDs flash.
- The typical lifespan with normal use is approx. 5 years.
- Required batteries: 4 x 1.5V, type LR14/C, alkaline
- Replacement: Open the cover, insert the batteries and close the cover again

Piles du récepteur

- Lorsqu'à la suite d'une tonalité (ding dong, par ex.), vous percevez à deux reprises un « bip » bref, remplacez les piles. En fonction du modèle, la diode de surveillance jaune « Low Batt RX » située sur le récepteur clignote. Sur les appareils dont la porte frontale est équipée de deux diodes de flash, celles-ci clignent également.
- En utilisation normale, la durée de vie significative est de 5 ans environ.
- À utiliser : piles alcalines 4 x 1,5 V, type LR14/C.
- Remplacement : ouvrir le couvercle, insérer les piles, refermer le couvercle.

Ontvanger-batterijen

- Moeten vervangen worden, wanneer na de beltoon (bijv. dingdong) 2 korte BEEP-tonen te horen zijn. Afhankelijk van de toestelversie knippert de gele controle-LED "LowBatt-RX" van de ontvanger. Bij toestellen met twee flits-LED's in de voordeur knipperen deze eveneens.
- De typische levensduur bedraagt bij normaal gebruik rond 5 jaar.
- Benodigde batterijen: 4 x 1,5V, type LR14/C, Alkaline
- Vervanging: Open de deksel, zet de batterijen erin, sluit de deksel

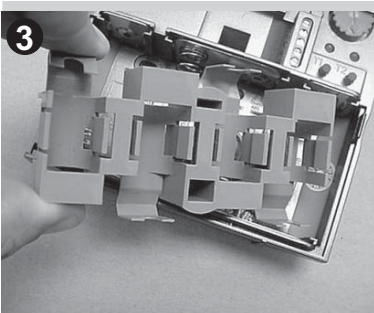

Batterie-Adapter für Empfänger

- Je nach Geräte-Variante ist ein Batterie-Adapter beigelegt. Dieser ermöglicht den Betrieb des Senders mit handelsüblichen Batterien des Typs "LR06/AA"
- Setzen Sie den Batterie-Adapter mit leichtem Druck auf die Mitte gemäß Bild 3 ein. Prüfen Sie, ob die Haken eingerastet sind. Beachten Sie, dass der Batterie-Adapter mit den längeren Laschen nach oben eingesetzt wird (TOP).
- Die typische Lebensdauer bei normaler Benutzung beträgt mit diesen kleineren Batterien ca. 1-2 Jahre
- Wenn Sie wieder die größeren Batterien des Typs "LR14/C" einsetzen wollen, ziehen Sie den Batterie-Adapter mit etwas Kraft heraus. Greifen Sie ihn dabei in der Mitte

Battery adapter for receiver

- Depending on the equipment version, a battery adapter is included. This permits operation of the transmitter with conventional, type "LR06/AA" batteries
- Lightly press the centre of the battery adapter and insert it as shown in figure 3. Make sure that the hooks have snapped in. Note that the battery adapter must be inserted with the longer tabs pointing up (TOP).
- The typical lifespan with normal use of these smaller batteries is approx. 1-2 years
- If you want to insert the larger, type "LR06/AA" batteries again, pull out the battery adapter using gentle force and grasping it in the centre

Adaptateur de piles du récepteur

- Un adaptateur de piles est fourni quel que soit le modèle d'appareil. Celui-ci permet de faire fonctionner l'émetteur avec des piles de type LR06/AA disponibles dans le commerce.
- Insérez l'adaptateur de piles en appuyant légèrement au milieu (voir Fig. 3). Vérifiez que les crochets sont bien encliquetés. Assurez-vous que l'adaptateur de piles équipé des languettes les plus longues est bien utilisé en haut (TOP).
- En utilisation normale, la durée de vie significative de ces piles de petites dimensions est de 1 à 2 ans environ.
- Si vous souhaitez utiliser à nouveau les piles de plus grandes dimensions de type LR14/C, retirez l'adaptateur de piles en forçant légèrement. Pour cela, saisissez-le au milieu.

Batterij-adapter voor ontvanger

- Afhankelijk van de toestelversie is er een batterij-adapter meegeleverd. Deze maakt het mogelijk, de zender met gewone batterijen van het type "LR06/AA" te gebruiken
- Zet de batterij-adapter met lichte druk in het midden volgens afb. 3 erin. Controleer of de haakjes in elkaar gesloten zijn. Let erop dat bij het inzetten van de batterij-adapter de langere lussen naar boven wijzen (TOP).
- De typische levensduur van deze kleinere batterijen bedraagt bij normaal gebruik rond 1-2 jaar.
- Wanneer u weer het grotere type batterijen "LR14/C" wilt gebruiken, trek de batterij-adapter met lichte kracht eruit. Houd de adapter daarbij in het midden vast

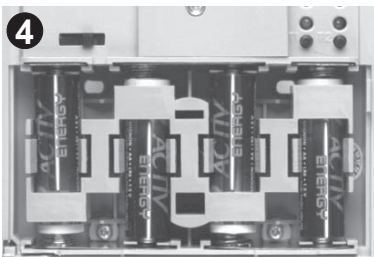

i

CE

**Technische Daten/
Informationen****CE-Erklärung - Richtlinie
1999/5/EG - angewandte
Normen - Rechtliches**

- Hiermit erklären wir, dass sich dieses Produkt in Übereinstimmung mit den grundlegenden Anforderungen und den anderen relevanten Vorschriften der Richtlinie 1999/5/EG befindet
- Je nach Geräte-Typ geprüft nach den jeweils relevanten Normen EN 300220, EN 301489-1/-3, EN 60950, EN 60065
- EG-Konformitätserklärung: siehe Kontaktadresse in der beigefügten "Service Information" oder "www.funkgong.de"
- Länder: für alle Länder der EU
- **Sendefrequenz**
• 868,35 MHz

**Technical Data /
Information****CE Declaration -
Guideline 1999/5/EC -
Applied standard - Legal**

- We hereby declare that this product complies with the basic requirements and other relevant regulations of guideline 1999/5/EC.
- Depending on the equipment type, it was tested according to the respective relevant standards EN 300220, EN 301489-1/-3, EN 60950 and EN 60065.
- EC Declaration of Conformity: Refer to the contact address in the "Service Information" enclosed or visit "www.funkgong.de."
- Countries: For all EU countries
- **Transmitting frequency**
• 868.35 MHz

**Caractéristiques
techniques / Infor-
mations****Déclaration CE -
Directive 1999/5/CE -
normes utilisées -
mentions légales**

- Nous déclarons par la présente que ce produit est en conformité avec les exigences fondamentales et autres prescriptions importantes de la directive 1999/5/CE.
- En fonction du modèle, cet appareil a été vérifié en conformité aux normes correspondantes respectives EN 300220, EN 301489-1/-3, EN 60950 et EN 60065.
- Déclaration de conformité CE : voir adresse à la rubrique « Information SAV » ci-jointe ou sous « www.funkgong.de ».
- Pays : tous les pays de la CE
- **Fréquence des signaux**
• 868,35 Mhz

**Technische gege-
vens / informatie****CE-verklaring - Richtlijn
1999/5/EG - toegepaste
normen - juridisch**

- Hiermede verklaren wij, dat dit product aan de wezenlijke eisen en de andere relevante voorschriften van de Richtlijn 1999/5/EG voldoet
- Al naar het type toestel getest volgens de telkens toepasselijke normen EN 300220, EN 301489-1/-3, EN 60950, EN 60065
- EG-conformiteitsverklaring: Zie het contact adres in de bijgevoegde "service-informatie" of "www.funkgong.de"
- Landen: voor alle landen van de EU
- **Zendfrequentie**
• 868,35 Mhz

Rufton/Signalisierung

- Je nach Geräte-Typ 3 bis 17 unterschiedliche Ruftöne
- Mehrfache Rufunterscheidung
- Max. Lautstärke je nach Geräte-Typ 83 bzw. 86 dB(A)

**Blitzlicht (je nach
Geräte-Typ)**

- LED-Blitzlicht: CLASS 1, P < 150 µW
- Xenon-Blitzlicht: Blitzenergie ca. 0,5 J

Abmessungen

- Sender: 36x100x17mm
- Empfänger je nach Gerätevariante
- Steckdosen-Funkgong: 127x61x45mm

Spannungsversorgung

- Siehe Kapitel Installation

Temperaturbereiche

- Sender: -15°C... 50°C
- Empfänger: 5°C... 40°C

Schutzart

- Sender: IP 54 (Einsatz im Freien möglich)
- Empfänger: nur zur Verwendung in trockenen Räumen

Ring tone/signalling

- Depending on the device type, 3 to 17 different ring tones
- Multiple ring tone distinction
- Max. volume depending on the equipment type: 83 or 86 dB(A)

**Flash (depending on the
equipment type)**

- LED flash: CLASS 1, P < 150 µW
- Xenon flash: Flash energy approx. 0.5 J

Dimensions

- Transm.: 36x100x17mm
- Receiver depending on the equipment type
- Electrical outlet for wireless chime: 127 x 61 x 45 mm

Voltage supply

- See chapter on installation

Temperature ranges

- Transmitter: -15°C...50°C
- Receiver: 5 °C ... 40 °C

Protection rating

- Transmitter: IP 54 (outdoor use possible)
- Receiver: To be used only in dry rooms

Tonalité / signalisation

- En fonction du modèle, 3 à 17 tonalités différentes
- Distinction entre différentes tonalités
- Niveau sonore max. selon le modèle : 83 ou 86 dB(A)

Flash (selon le modèle)

- flash par DEL : CLASS 1, P < 150 µW
- flash au xénon : énergie de 0,5 J env.

Encombrement

- Émetteur : 36x100x17 mm
- Récepteur : selon le modèle
- Carillon sans fil à prise de courant : 127 x 61 x 45 mm

Tension d'alimentation

- voir Chap. « Installation »

Plages de température

- Émetteur : -15°C à 50°C
- Récepteur : 5°C à 40°C

Degré de protection

- Émetteur : IP 54 (utilisation à l'extérieur possible)
- Récepteur : à utiliser uniquement dans des pièces sèches

Beltoon/signalering

- Al naar type toestel 3 -17 verschillende beltonen
- Meervoudige beltoononderscheiding
- Max. geluidsterkte afhankelijk van type toestel 83 c.q. 86 dB(A)

**Flitslicht (al naar het
type van toestel)**

- LED-flitslicht: CLASS 1, P < 150 µW
- Xenon-flitslicht: Flitsenergie ca. 0,5 J

Afmetingen

- Zender: 36x100x17mm
- Ontvanger afhankelijk van toestelversie
- Draadloze gong voor stopcontact: 127x61x45mm

Spanningsvoorziening

- Zie hoofdstuk "Installatie"

Temperatuurbereik

- Zender: -15°C... 50°C
- Ontvanger: 5°C... 40°C

Beschermingsklasse

- Zender: IP 54 (geschikt voor gebruik buiten)
- Ontvanger: alleen voor gebruik in droge ruimtes



Notizen

Notes

Notes

Notities



Bitte führen Sie das Gerät am Ende seiner Lebensdauer den zur Verfügung stehenden Rückgabe- und Sammel-Systemen zu.

At the end of the product's useful life, please dispose of it at appropriate collection points provided in your country.

Une fois le produit en fin de vie, veuillez le déposer dans un point de recyclage approprié.

Wij raden u aan het apparaat aan het einde van zijn nuttige levensduur, niet bij het gewone huisafval te deponeren, maar op de daarvoor bestemde adressen.



Kontakt

Contact

Contact

Contact

MV x

FEB 08

Siehe Verpackung oder beigefügte "Service Information!"

See packaging or attached "Service Information!"

Voyez emballage ou la note "Service Information"!

Zie verpakking of "Service Information"!